

小型步进电机型驱动装置 | SGSP-ACT

RoHS

CE

小型化高性能的步进电机与精密研磨的螺纹组合构成经济的执行机构。
通过替换本公司的平台或反射镜架微分头可以实现自动化控制。

应用系统

光学元件·
薄膜产品

镜架

底座

手动平台

驱动装置

自动平台

光源

目录

微分头

差动微分头

精密调节螺杆

小型直线驱动器

PKA

ACT



- 使用本公司的步进电机控制器可以进行控制。
- 根据使用需要有位移量为13mm, 25mm的2个品种可供选择。

信息

- ▶ 有关适用产品, 请参照一览表。 [参照](#) F018
- ▶ 承接在端面加工螺纹孔的定制。请咨询。
- ▶ 关于控制器,
推荐使用1轴控制器 (GSC-01) [参照](#) B108, [参照网页](#) 目录编号 W9042
2轴自动平台控制器 (GSC-02) [参照](#) B109, [参照网页](#) 目录编号 W9044

接线图

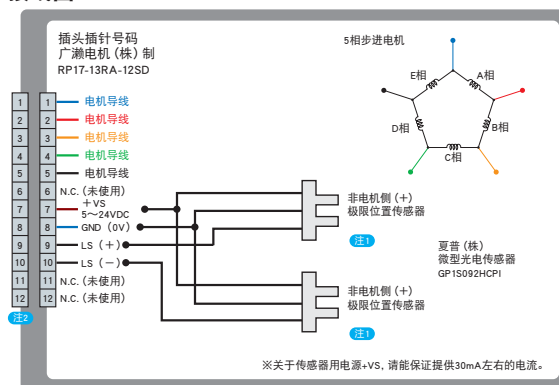

注1 定义电机侧极限位置传感器为+方向。此款自动平台没有原点近接传感器。

注2 缆插头型号: 广濑电机(株)制 RP17-13PA-12PC/RP17-PC-122



外形图

SGSP-13ACT-B0

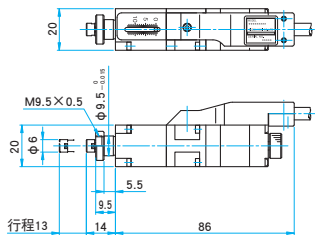

SGSP-13ACTR-B0

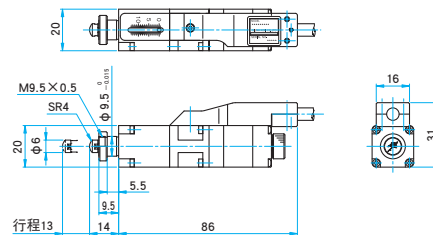

SGSP-25ACT-B0

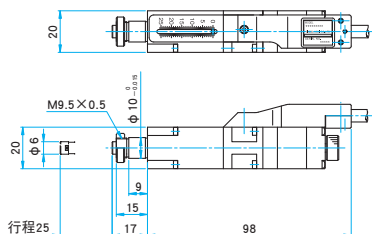

SGSP-25ACTR-B0

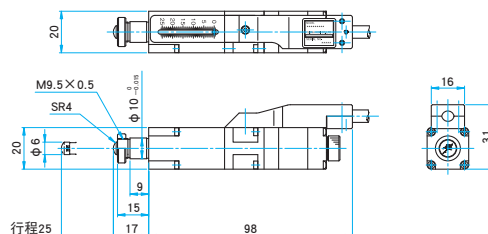

技术指标

型号	端面形状	行程 (mm)	最大速度 (mm/sec)	定位精度 (mm)	重复定位精度 (mm)	空行程 (mm)	驱动力 (静负载) (N)	自重 (kg)
SGSP-13ACT-B0	平面	13	2	0.01	0.003	0.005	29.4 (3kgf)	0.16
SGSP-13ACTR-B0	球形	13	2	0.01	0.003	0.005	29.4 (3kgf)	0.16
SGSP-25ACT-B0	平面	25	2	0.015	0.003	0.005	29.4 (3kgf)	0.18
SGSP-25ACTR-B0	球形	25	2	0.015	0.003	0.005	29.4 (3kgf)	0.18

■推荐选用的驱动器/控制器型号

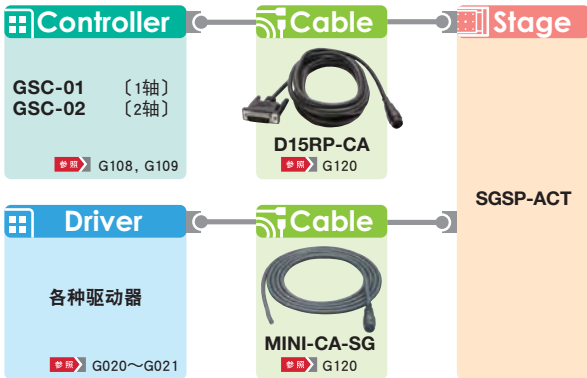

系统图

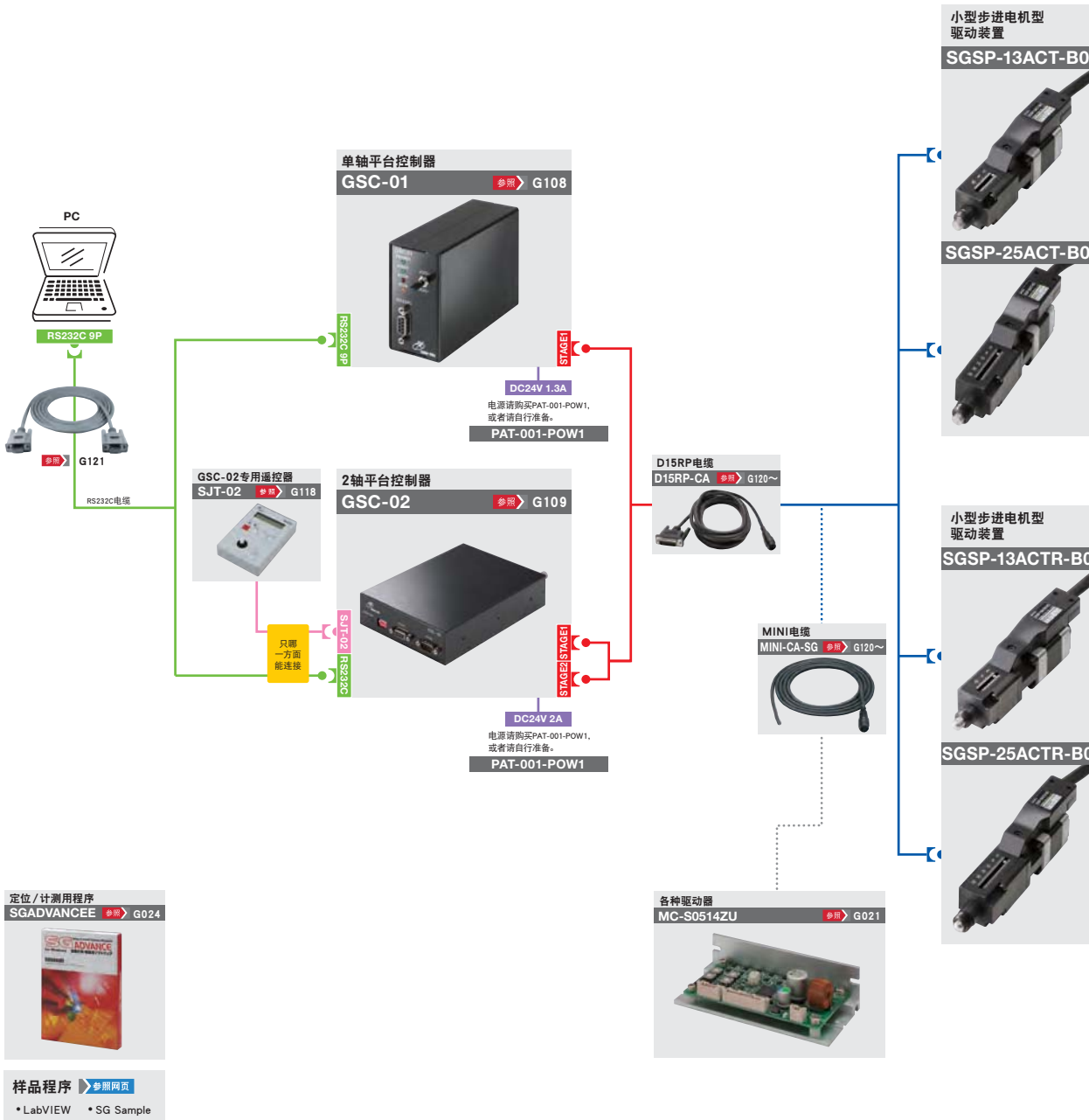

应用系统

光学元件·薄膜产品

镜架

底座

手动平台

■驱动装置

自动平台

光源

目录

微分头

差动微分头

精密调节螺杆

小型直线驱动器

PKA

ACT

SGSP-ACT适用产品一览表

■ SGSP-13ACT-B0/SGSP-25ACT-B0适用产品一览表

品番	产品型号		驱动器型号	数量	适配器
	品名	台面尺寸			
TSD系列					
TSD-401C	X轴TSD平台	□40mm	SGSP-13ACT-B0	1	
TSD-401S			SGSP-13ACT-B0	1	需要
TSD-402C			SGSP-13ACT-B0	2	
TSD-403L			SGSP-13ACT-B0	1	
TSD-601C	X轴TSD平台	□60mm	SGSP-13ACT-B0	1	
TSD-601S			SGSP-13ACT-B0	1	
TSD-602C			SGSP-13ACT-B0	2	
TSD-603L			SGSP-13ACT-B0	1	
TSD-603			SGSP-13ACT-B0	1	需要
TSD-801C	X轴TSD平台	□80mm	SGSP-25ACT-B0	1	需要
TSD-801S			SGSP-25ACT-B0	1	需要
TSD-802C			SGSP-25ACT-B0	2	需要
TSD-1001C	X轴TSD平台	□100mm	SGSP-25ACT-B0	1	
TSD-1001S			SGSP-25ACT-B0	1	
TSD-1002C			SGSP-25ACT-B0	2	
TSD-1002S			SGSP-25ACT-B0	2	
TSD-120**	X轴TSD平台	□120mm	行程: ±12.5		
TAM系列					
TAM-401C	X轴铝合金十字交叉滚柱 导轨平台	□40mm	SGSP-13ACT-B0	1	
TAM-401S			SGSP-13ACT-B0	1	
TAM-402C			SGSP-13ACT-B0	2	
TAM-403L			SGSP-13ACT-B0	1	
TAM-601C	X轴铝合金十字交叉滚柱 导轨平台	□60mm	SGSP-13ACT-B0	1	
TAM-601S			SGSP-13ACT-B0	1	
TAM-602C			SGSP-13ACT-B0	2	
TAM-602S			SGSP-13ACT-B0	2	
TAM-603L			SGSP-13ACT-B0	1	
TAM-1001C	X轴铝合金十字交叉滚柱 导轨平台	□100mm	SGSP-25ACT-B0	1	
TAM-1001S			SGSP-25ACT-B0	1	
TAM-1002C			SGSP-25ACT-B0	2	
TAM-1002S			SGSP-25ACT-B0	2	
MHAN系列					
MHAN-25.4M	万向式镜架(微分头型)		SGSP-13ACT-B0	2	需要
MHAN-30M			SGSP-13ACT-B0	2	需要
MHAN-40M			SGSP-13ACT-B0	2	需要
MHAN-50M			SGSP-13ACT-B0	2	需要
MHAN-50.8M			SGSP-13ACT-B0	2	需要
MHAN-60M			SGSP-13ACT-B0	2	需要
LMHB					
LMHB-30M	2维上方可调镜架		SGSP-13ACT-B0	2	需要
LMHB-50M			SGSP-13ACT-B0	2	需要
LMHB-60M			SGSP-13ACT-B0	2	需要

●与TSD-403L的组合



应用系统

光学元件·
薄膜产品

镜架

底座

手动平台

驱动装置

自动平台

光源

目录

微分头

差动微分头

精密调节螺杆

小型直线驱动器

PKA

ACT

信息

- ▶关于价格以及交货期, 详情请咨询。
- ▶我们可承接把驱动器安装在您已购买的平台或镜架上, 详情请咨询。
- ▶安装时, 有另需要专用适配器的可能。请一定事先咨询。