

可通过独创的光学设计均匀地照射扩散光



应用例 透明薄膜的白点检测 / 薄膜片材的划痕检测 / 晶片上的开裂与损伤检测 / 金属箔片的外观检测 / 树脂的缩痕检测等

通过独创的照射结构作出最佳成像方案

通过缩小滚筒之间的距离，提高了检测速度。

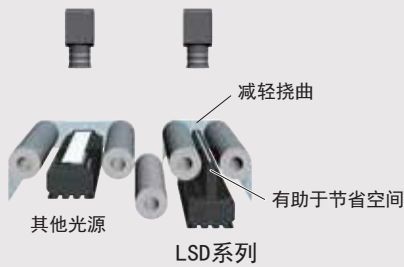

可在与相机之间保持窄角的位置安装，进行检测。

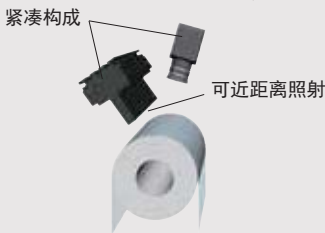

同时实现高均匀性与高亮度

运用本公司独创的光学系统，同时实现高均匀性与高亮度。可通过扫描速率进行高精度检测，适用于广泛的用途。

通过透射成像



通过正反射成像

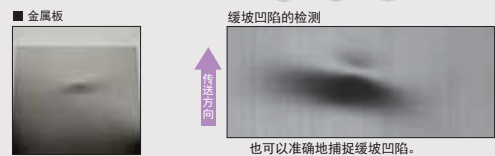

应用例

透明薄膜的白点、划痕、异物检测



构成例

采用发光面从主体伸出的结构，即使在狭窄的环境中，也可以将顶端部分接近对象物进行照射。

LSD 系列

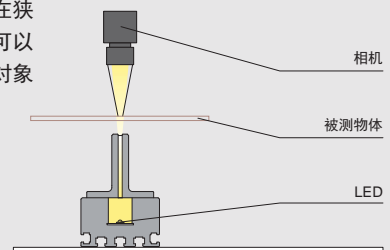

数据 (代表例)

登载的图表仅供参考。实际数值可能会有出入。

LSD-300W

相对辐射照度分布

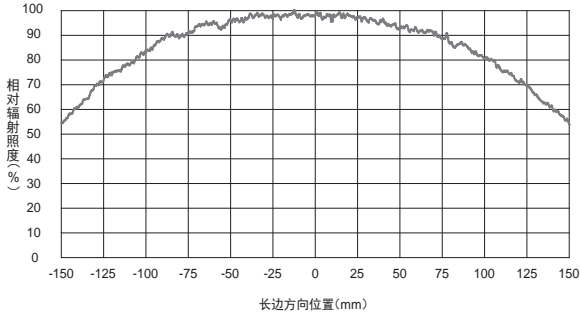

调光为 100%、照射距离为 100mm 时的实测值。实际数值可能会有出入。

相对辐射亮度分布

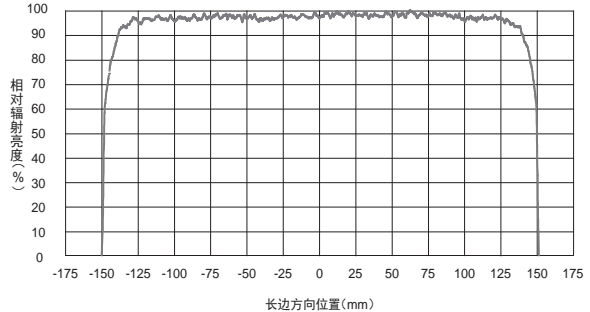

登载的图表仅供参考。实际数值可能会有出入。

照度变化

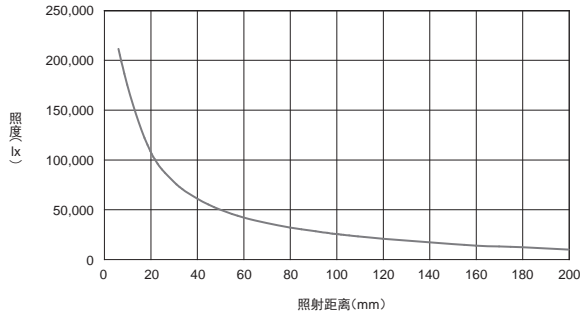

调光为 100% 时, 各照射距离上的实测值。实际数值可能会有出入。

光输出特性

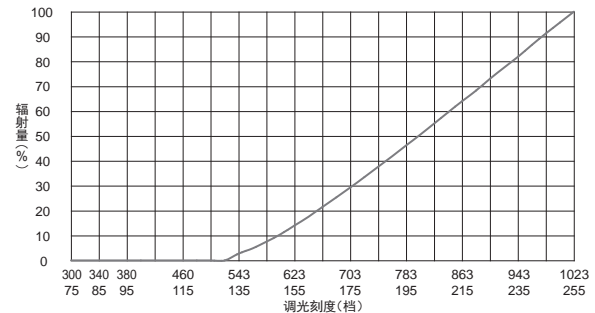

使用模拟电源 APS4-30024-PEI 时的实测值。实际数值可能会有出入。
输出电压范围: 12 ~ 24V 时的数据

特殊定制例

例: 发光面 宽幅型 (将标准品 2.8mm 变更为 9.8mm)

效果: 光源为超过 1,000mm 的长尺寸时, 更容易调整线阵相机与照射面的位置。



标准型 (发光宽度 2.8mm)



宽幅型 (发光宽度 9.8mm)

● 相机轴与照射面的位置图示

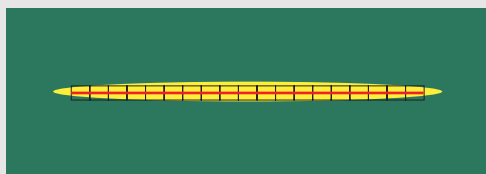

相机轴

照射面

● 相机轴与照射面的位置图示

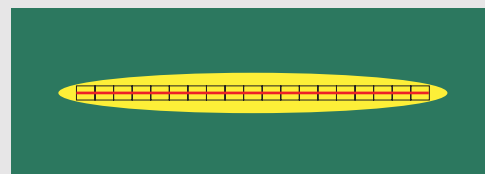

相机轴

照射面

直射光	RSL
	RSL-L
	RSZ-Z
	SSL
	SSL-TP
集光	NRSL-IP
扩散光	HPRSL
	FSRL
	FSRL2
	FPRSL
	SLL
直射光	BSL
	NBSL
	HBSL
	PSL2 (高亮度型)
	PSL2-PM (高指向性型)
	PSL2 (大型)
	PSL2 (小型)
	PSL2-CR (开孔型)
扩散光	PSL
	LPSL
	DL
	DMSL
	LARSL
	DMSL2
	PSLS
	PSLS-PT
	CL
平行光	CLS
	CLS2
频闪光	PF
紫外	UV2
	UV
	LS-UV-FN
红外	IR2
点光与其他	PS3
	DSL
	HSS2/HSS
	PS3-NR
	PS3-3M-RGB-4
	DSL-NR
	DSL-3M-RGB-3W
	LSM
	LSM3
	LSM2
	PS
线光	LSC
	LS2
	LS
	同轴单元
	LS-FN
	LS5/LS5-HK
扩散光	LSD
	LSDL
	LS4
	LSD
	LCL
	LSO3
斜光	LSO2
	LSO
	LSO-FN
镜头	远心镜头
	微距镜头



产品阵容一览

型号	LED发光颜色	消耗功率	相关色温	延长线缆	推荐电源	重量
LSD-100W	白色	15 W	10,000 K	DC-1.25SQ-ME7 DC-20-2.0SQ-ME7	APS4-30024-PEI	500 g
LSD-200W		29 W				1,000 g
LSD-300W		43 W				1,500 g
LSD-400W		57 W				2,000 g
LSD-500W		71 W				2,500 g
LSD-600W		85 W				3,000 g
LSD-700W		99 W				3,500 g
LSD-800W		113 W				4,000 g
LSD-900W		128 W				4,500 g
LSD-1000W		142 W				5,000 g
LSD-1100W		156 W				5,500 g
LSD-1200W		170 W				6,000 g
LSD-1300W		184 W				6,500 g
LSD-1400W		198 W				7,000 g
LSD-1500W		212 W				7,500 g
LSD-1600W		226 W				8,000 g
LSD-1700W		240 W				8,500 g
LSD-1800W		255 W				9,000 g

APS4-30024-PEI产品页面 ▶ P.283

按 100mm 单位提供各种发光面尺寸。关于其他尺寸的详细内容，请向本公司销售负责人进行咨询。
另外，还提供LED发光颜色（红色/蓝色/IR/UV等）变更或尺寸变更等的特殊定制。有关详细内容，请向本公司销售负责人进行咨询。

LED 特性

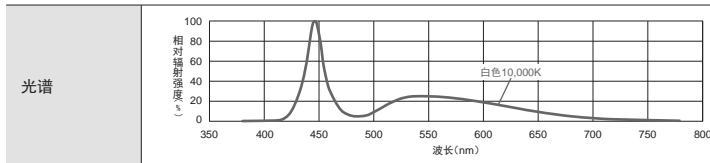

使用时，请务必阅读产品附带的《Instruction Guide》并遵守使用注意事项。
登载的数据仅供参考。实际数值可能会有出入。

RSL	直射光	
RSL-L		
RSZ-Z		
SSL		
SSL-TP		
NRSL-IP		
HPRSL	扩散光	
FSRL		
FSRL2		
FPRSL		
SLL	直射光	
BSL		
NBSL	扩散光	
HBSL		
PSL2 (高亮度型)		
PSL2-PM (高指向性型)		
PSL2 (大型)		
PSL2 (宽型)		
PSL2-CR (开孔型)		
PSL		
LPSL		
DL		
DMSL		
LARSL		
DMSL2		
PSLS		
PSLS-PT		
CL		
CLS		平行光
CLS2		
PF	频闪光	
UV2	紫外	
UV		
LS-UV-FN	红外	
IR2		
PS3	点光与其他	
DSL		
HSS2/HSS		
PS3-NR		
PS3-3M-RGB-4		
DSL-NR		
DSL-3M-RGB-3W		
LSM	线光	
LSM3		
LSM2		
PS		
LSC	同轴单元	
LS2		
LS		
LS-FN		
LS5/LS5-HK	扩散光	
LSL		
LSDL		
LS4		
LSD	斜光	
LCL		
LSO3		
LSO2		
LSO	镜头	
LSO-FN		
远心镜头	镜头	
微距镜头		

- 直射光
 - RSL
 - RSL-L
 - RSZ-Z
 - SSL
 - SSL-TP
- 集光
 - NRSL-IP
- 扩散光
 - HPRSL
 - FSRL
 - FSRL2
 - FPRSL
 - SLL
- 直射光
 - BSL
 - NBSL
 - HBSL
- 扩散光
 - PSL2(高亮度型)
 - PSL2-PM(高指向性型)
 - PSL2(大型)
 - PSL2(宽型)
 - PSL2-CR(开孔型)
 - PSL
 - LPSL
 - DL
 - DMSL
 - LARSL
 - DMSL2
 - PSLS
 - PSLS-PT
 - CL
- 平行光
 - CLS
 - CLS2
- 频闪光
 - PF
- 紫外
 - UV2
 - UV
 - LS-UV-FN
- 红外
 - IR2
- 点光源与其他
 - PS3
 - DSL
 - HSS2/HSS
 - PS3-NR
 - PS3-3M-RGB-4
 - DSL-NR
 - DSL-3M-RGB-3W
 - LSM
 - LSM3
 - LSM2
 - PS
- 线光
 - LSC
 - LS2
 - LS
 - 同轴单元
 - LS-FN
 - LS5/LS5-HK
- 扩散光
 - LSD
 - LSDL
 - LS4
 - LSD
 - LCL
- 斜光
 - LSO3
 - LSO2
 - LSO
 - LSO-FN
- 镜头
 - 远心镜头
 - 微距镜头

延长线缆

连接光源与推荐电源 APS4-30024-PEI 时需要使用。

DC-1.25SQ-ME7

型号	线缆长度	重量
DC-2-1.25SQ-ME7	2m	430g
DC-3-1.25SQ-ME7	3m	580g
DC-5-1.25SQ-ME7	5m	1,000g
DC-10-1.25SQ-ME7	10m	2,000g

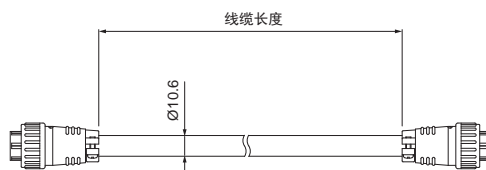

线缆允许弯曲半径: 63.6mm

DC-20-2.0SQ-ME7

型号	线缆长度	重量
DC-20-2.0SQ-ME7	20m	5,000g

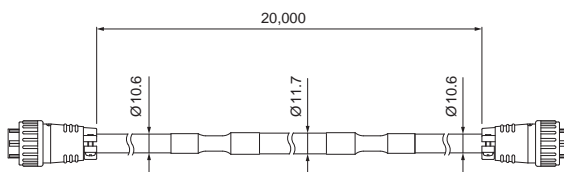

线缆允许弯曲半径: 63.6mm
线缆允许弯曲半径仅为参考值。实际数值可能会有出入。

外形尺寸图 (mm)

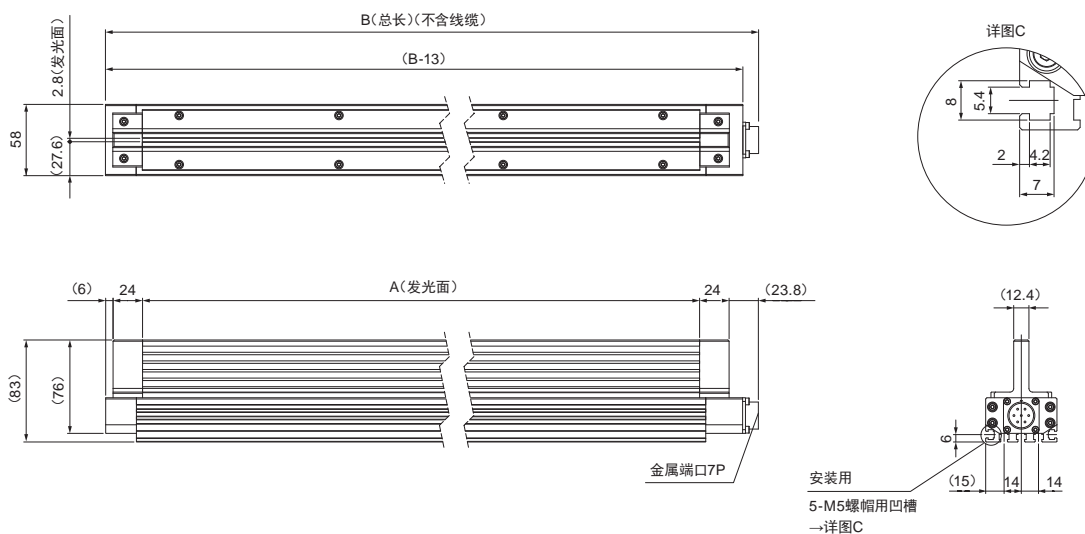

型号	A (发光面)	B (总长)	型号	A (发光面)	B (总长)
LSD-100W	100	178	LSD-1000W	1,000	1,078
LSD-200W	200	278	LSD-1100W	1,100	1,178
LSD-300W	300	378	LSD-1200W	1,200	1,278
LSD-400W	400	478	LSD-1300W	1,300	1,378
LSD-500W	500	578	LSD-1400W	1,400	1,478
LSD-600W	600	678	LSD-1500W	1,500	1,578
LSD-700W	700	778	LSD-1600W	1,600	1,678
LSD-800W	800	878	LSD-1700W	1,700	1,778
LSD-900W	900	978	LSD-1800W	1,800	1,878