

微分头安装在移动平台一侧,微分头的对侧挡板安装在平台下面的底座一侧,专门用在垂直方向安装的Z轴平台。

- 在淬火的钢质平台主体(下板)与移动台(上板)处,直接加工导轨。这是一款耐久性优良的直动平台。



## 信息

▶ 也提供加长型台面的产品。 [参阅](#) E100 [目录编号](#) W7132

应用系统

光学元件·  
薄膜产品

镜架

底座

手动平台

驱动装置

自动平台

光源

目录

综合信息

X轴

XY轴

Z轴

XZ轴

XYZ轴

转动平台

摆动平台

倾斜平台

真空用平台

TSD导轨

十字交叉滚柱导轨

燕尾槽导轨

滑动导轨

V型导轨

其它

□15mm

□25mm

□40mm

□60mm

□65mm

□80mm

□100mm

□120mm

其它

## 技术指标

| 型号          | METRIC     | TSD-251SZ     | TSD-401SZ    | TSD-601SZ   | TSD-651SZ25-M6 |
|-------------|------------|---------------|--------------|-------------|----------------|
|             | INCH       | —             | TSD-401SZUU  | —           | TSD-651SZ25UU  |
| (反手对称型号)    | METRIC     | TSD-251SRZ    | TSD-401SRZ   | TSD-601SRZ  | —              |
|             | INCH       | —             | TSD-401SRZUU | —           | —              |
| 台面尺寸(mm)    |            | 25×25         | 40×40        | 60×60       | 65×65          |
| 轴的类型        |            | Z轴            |              |             |                |
| 行程(mm)      |            | ±3            | ±6.5         | ±6.5        | ±12.5          |
| 行程/周(mm/周)  |            | 0.5           | 0.5          | 0.5         | 0.5            |
| 微分头最小读数(mm) |            | 0.01          | 0.01         | 0.01        | 0.01           |
| 导轨形式        |            | TSD导轨         |              |             |                |
| 主要材料        |            | 钢             |              |             |                |
| 表面处理        |            | 黑铬            |              |             |                |
| 承载能力(N)     |            | 14.7 (1.5kgf) | 49 (5.0kgf)  | 49 (5.0kgf) | 49 (5.0kgf)    |
| 移动精度        | 直线度(μm)    | 1             | 1            | 1           | 1              |
|             | 俯仰(N·m)    | 2.2           | 5.0          | 8.0         | 8.0            |
| 最大承载力矩      | 转动(N·m)    | 2.1           | 5.0          | 8.0         | 8.0            |
|             | 俯仰(°/N·cm) | 1.63          | 0.31         | 0.2         | 0.2            |
| 移动平行度(μm)   |            | 10            | 10           | 10          | 10             |
| 选购件         |            | FP*1          | FP*2         | FP*2        | FP*3           |
| 自重(kg)      |            | 0.07          | 0.2          | 0.5         | 0.6            |

## 选购件

| 选购件编码 | 名称     |                           | 行程/周<br>(mm/周) | 微分头最小读数<br>(mm) | <a href="#">参阅</a> |
|-------|--------|---------------------------|----------------|-----------------|--------------------|
|       | 型号     |                           |                |                 |                    |
| FP    | 精密调节螺杆 |                           | 0.25           | —               | E008               |
|       |        | FPSA-42525* <sup>※1</sup> |                |                 |                    |
|       |        | FPSA-62540* <sup>※2</sup> |                |                 |                    |
|       |        | FPSA-62550* <sup>※3</sup> |                |                 |                    |

※需要选购件时,请在产品型号末尾追加相应的选购件编码。



外形图

**TSD-251SZ** 内六角螺栓 M2×4...4个

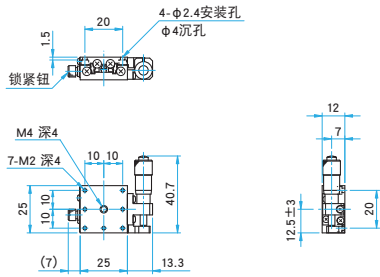

**TSD-251SRZ** 内六角螺栓 M2×4...4个

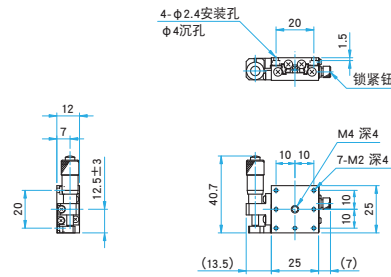

**TSD-401SZ/401SZUU**

内六角螺栓 M3×6...4个  
内六角螺栓 6-32UNC×1/4...4个 (UU)

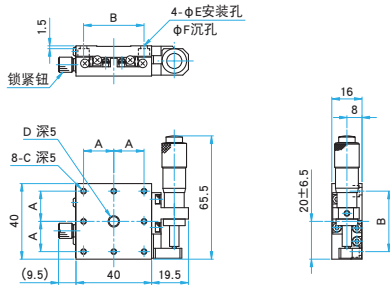

**TSD-401SRZ/401SRZUU**

内六角螺栓 M3×6...4个  
内六角螺栓 6-32UNC×1/4...4个 (UU)

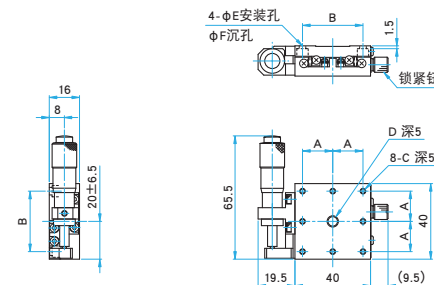

| 型号          | A (mm) | B (mm) | C       | D         | E (mm) | F (mm) |
|-------------|--------|--------|---------|-----------|--------|--------|
| TSD-401SZ   | 16     | 32     | M3      | M6 P1     | 3.5    | 6      |
| TSD-401SZUU | 15.875 | 31.75  | 6-32UNC | 1/4-20UNC | 4      | 6.5    |

| 型号           | A (mm) | B (mm) | C       | D         | E (mm) | F (mm) |
|--------------|--------|--------|---------|-----------|--------|--------|
| TSD-401SRZ   | 16     | 32     | M3      | M6 P1     | 3.5    | 6      |
| TSD-401SRZUU | 15.875 | 31.75  | 6-32UNC | 1/4-20UNC | 4      | 6.5    |

**TSD-601SZ** 内六角螺栓 M4×6...4个

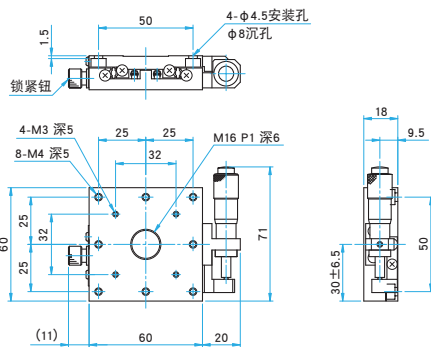

**TSD-601SRZ** 内六角螺栓 M4×6...4个

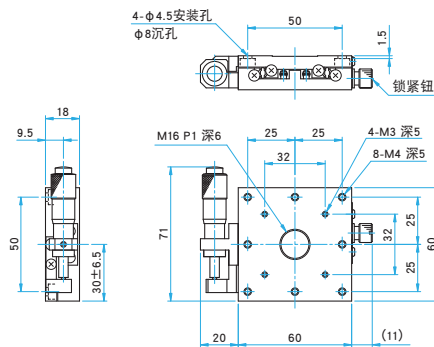

**TSD-651SZ25-M6/651SZ25UU**

内六角螺栓 M6×6...4个 (M6)  
内六角螺栓 1/4-20UNC×1/4...4个 (UU)

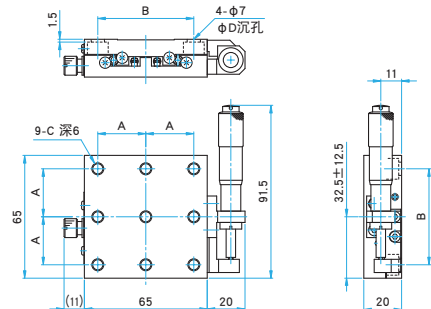

| 型号             | A (mm) | B (mm) | C         | D (mm) |
|----------------|--------|--------|-----------|--------|
| TSD-651SZ25-M6 | 25     | 50     | M6 P1     | 11     |
| TSD-651SZ25UU  | 25.4   | 50.8   | 1/4-20UNC | 12     |

应用系统

光学元件·  
薄膜产品

镜架

底座

手动平台

驱动装置

自动平台

光源

目录

综合信息

X轴

XY轴

Z轴

XZ轴

XYZ轴

转动平台

摆动平台

倾斜平台

真空用平台

TSD导轨

十字交叉滚柱导轨

燕尾槽导轨

滑动导轨

V型导轨

其它

□ 15mm

□ 25mm

□ 40mm

□ 60mm

□ 65mm

□ 80mm

□ 100mm

□ 120mm

其它