

在淬火不锈钢本体和平台面上直接加工有导轨，是高精度的摆动平台。  
移动平滑，适合用在需要频繁调整的地方。

- 与调整用手轮型 (GOHT) 相比，使用微分头可以进行更加精细的调整。
- 在安装至αβ轴平台或各种仪器设备时，使用定位销 (附属件) 定位最为适合。



#### 信息

- ▶ 可以单独购买定位销 (GOHT-AP) [参照](#) E010 [目录编号](#) W7112
- ▶ 如果希望购买产品目录没有的摆动中心高度的产品，请向营业部门咨询。
- ▶ 提供与步进电机相连接的一体型导轨摆动平台 (OSMS-40A\*\*\*)。 [参照](#) G090 [目录编号](#) W9079

#### 注意

- ▶ 组装为αβ轴时，α轴的微分头会干涉，详情请咨询。

应用系统

光学元件·  
薄膜产品

镜架

底座

手动平台

驱动装置

自动平台

光源

目录

综合信息

X轴

XY轴

Z轴

XZ轴

XYZ轴

转动平台

摆动平台

倾斜平台

真空用平台

TSD导轨

十字交叉滚柱导轨

燕尾槽导轨

滑动导轨

V型导轨

其它

□15mm

□25mm

□40mm

□60mm

□65mm

□80mm

□100mm

□120mm

其它

#### 技术指标

型号	METRIC	GOHT-40A20BMS	GOHT-40A40BMS	GOHT-40A60BMS	GOHT-40A75BMS
	INCH	GOHT-40A20BMSUU	GOHT-40A40BMSUU	GOHT-40A60BMSUU	GOHT-40A75BMSUU
(反手对称型号)	METRIC	GOHT-40A20BMSR	GOHT-40A40BMSR	GOHT-40A60BMSR	GOHT-40A75BMSR
	INCH	GOHT-40A20BMSRUU	GOHT-40A40BMSRUU	GOHT-40A60BMSRUU	GOHT-40A75BMSRUU
台面尺寸 [mm]		40×40	40×40	40×40	40×40
轴的类型		α轴			
微分头的安装位置		侧面	侧面	侧面	侧面
摆动中心高度 [mm]		20±0.1	40±0.1	60±0.1	75±0.1
摆动角度范围 (°)		±11	±7	±5.5	±4.5
螺距 (°)		约0.9	约0.55	约0.42	约0.35
摆动中心偏移范围 [mm]		φ0.007以下	φ0.007以下	φ0.007以下	φ0.007以下
导轨形式		TSD导轨			
主要材料		SUS440C淬火			
表面处理		黑铬			
承载能力 [N]		58.8 (6.0kgf)	58.8 (6.0kgf)	58.8 (6.0kgf)	58.8 (6.0kgf)
最大承载力矩	俯仰 [N·m]	2.0	2.0	2.0	2.0
	转动 [N·m]	3.0	3.0	3.0	3.0
	偏摆 [N·m]	2.0	2.0	2.0	2.0
扭矩刚度	转动 ["/N·cm]	0.6	0.6	0.6	0.6
	偏摆 ["/N·cm]	0.6	0.6	0.6	0.6
平行度 [μm]		30	30	30	30
自重 [kg]		0.2	0.2	0.2	0.2



外形图

GOHT-40A\* \*BMS

内六角螺栓 (不锈钢) M3×6...4个, 定位销 (M4)

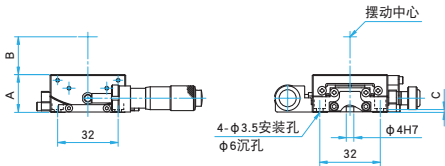
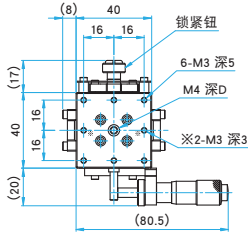

型号	A (mm)	B (mm)	C (mm)	D (mm)
GOHT-40A20BMS	20	20	2	4
GOHT-40A40BMS	20	40	1.5	4
GOHT-40A60BMS	15	60	1	3
GOHT-40A75BMS	15	75	1	3

GOHT-40A\* \*BMSR

内六角螺栓 (不锈钢) M3×6...4个, 定位销 (M4)

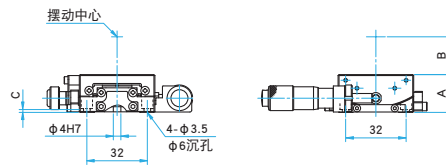
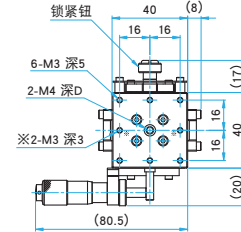

型号	A (mm)	B (mm)	C (mm)	D (mm)
GOHT-40A20BMSR	20	20	2	4
GOHT-40A40BMSR	20	40	1.5	4
GOHT-40A60BMSR	15	60	1	3
GOHT-40A75BMSR	15	75	1	3

GOHT-40A\* \*BMSUU

低头内六角螺栓 (不锈钢) 6-32UNC×1/4...4个, 定位销 (8-32UNC)

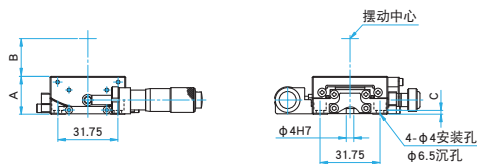
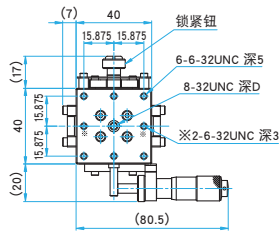

型号	A (mm)	B (mm)	C (mm)	D (mm)
GOHT-40A20BMSUU	20	20	2	4
GOHT-40A40BMSUU	20	40	1.5	4
GOHT-40A60BMSUU	15	60	1	3
GOHT-40A75BMSUU	15	75	1	3

GOHT-40A\* \*BMSRUU

低头内六角螺栓 (不锈钢) 6-32UNC×1/4...4个, 定位销 (8-32UNC)

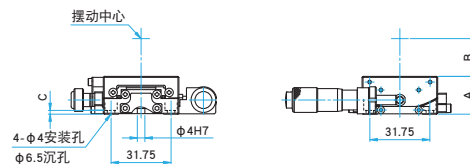
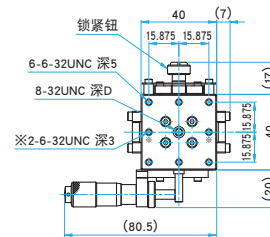

型号	A (mm)	B (mm)	C (mm)	D (mm)
GOHT-40A20BMSRUU	20	20	2	4
GOHT-40A40BMSRUU	20	40	1.5	4
GOHT-40A60BMSRUU	15	60	1	3
GOHT-40A75BMSRUU	15	75	1	3

应用系统

光学元件·  
薄膜产品

镜架

底座

手动平台

驱动装置

自动平台

光源

目录

综合信息

X轴

XY轴

Z轴

XZ轴

XYZ轴

转动平台

摆动平台

倾斜平台

真空用平台

TSD导轨

十字交叉滚柱导轨

燕尾槽导轨

滑动导轨

V型导轨

其它

□ 15mm

□ 25mm

□ 40mm

□ 60mm

□ 65mm

□ 80mm

□ 100mm

□ 120mm

其它

在淬火不锈钢本体和平台面上直接加工有导轨，是高精度的摆动平台。  
移动平滑，适合用在需要频繁调整的地方。

- 与调整用手轮型 (GOHT) 相比，使用微分头可以进行更加精细的调整。
- 在安装至αβ轴平台或各种仪器设备时，使用定位销 (附属件) 定位最为适合。



#### 信息

- ▶ 可以单独购买定位销 (GOHT-AP) [参照](#) E010 [目录编号](#) W7112
- ▶ 如果希望购买产品目录没有的摆动中心高度的产品，请向营业部门咨询。
- ▶ 提供与步进电机相连接的一体型导轨摆动平台 (OSMS-60A\*\*\*)。 [参照](#) G092 [目录编号](#) W9098

#### 注意

- ▶ 组装为αβ轴时，α轴的微分头会干涉，详情请咨询。

应用系统

光学元件·  
薄膜产品

镜架

底座

手动平台

驱动装置

自动平台

光源

目录

综合信息

X轴

XY轴

Z轴

XZ轴

XYZ轴

转动平台

摆动平台

倾斜平台

真空用平台

TSD导轨

十字交叉滚柱导轨

燕尾槽导轨

滑动导轨

V型导轨

其它

□15mm

□25mm

□40mm

□60mm

□65mm

□80mm

□100mm

□120mm

其它

#### 技术指标

型号	METRIC	GOHT-60A35BMS	GOHT-60A60BMS	GOHT-60A85BMS	GOHT-60A105BMS
(反手对称型号)	METRIC	GOHT-60A35BMSR	GOHT-60A60BMSR	GOHT-60A85BMSR	GOHT-60A105BMSR
台面尺寸 [mm]		60×60	60×60	60×60	60×60
轴的类型		α轴			
微分头的安装位置		侧面	侧面	侧面	侧面
摆动中心高度 [mm]		35±0.1	60±0.1	85±0.1	105±0.1
摆动角度范围 (°)		±7	±4.5	±3.5	±3
螺距 (°)		约0.38	约0.38	约0.3	约0.25
摆动中心偏移范围 [mm]		φ 0.007以下	φ 0.007以下	φ 0.007以下	φ 0.007以下
导轨形式		TSD导轨			
主要材料		SUS440C淬火			
表面处理		黑铬			
承载能力 (N)		98 (10.0kgf)	98 (10.0kgf)	98 (10.0kgf)	98 (10.0kgf)
最大承载力矩	俯仰 [N·m]	3.0	3.0	3.0	3.0
	转动 [N·m]	6.0	6.0	6.0	6.0
	偏摆 [N·m]	3.0	3.0	3.0	3.0
扭矩刚度	转动 ["/N·cm]	0.25	0.25	0.25	0.25
	偏摆 ["/N·cm]	0.1	0.1	0.1	0.1
平行度 [μm]		30	30	30	30
自重 [kg]		0.6	0.6	0.6	0.6



外形图

**GOHT-60A\* \*BMS**

内六角螺栓 (不锈钢) M4×8...4个, 定位销 (M4)

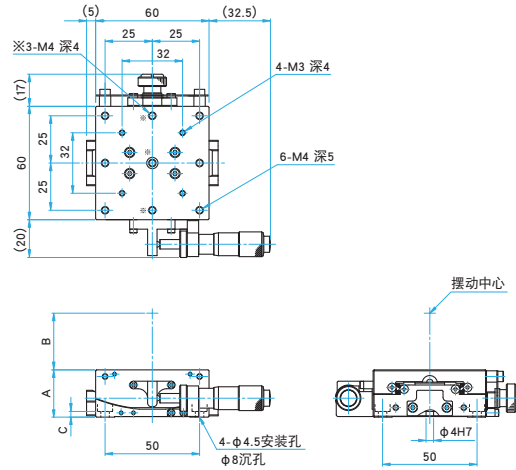

型号	A (mm)	B (mm)	C (mm)
GOHT-60A35BMS	25	35	3
GOHT-60A60BMS	25	60	3
GOHT-60A85BMS	20	85	2
GOHT-60A105BMS	20	105	2

**GOHT-60A\* \*BMSR**

内六角螺栓 (不锈钢) M4×8...4个, 定位销 (M4)

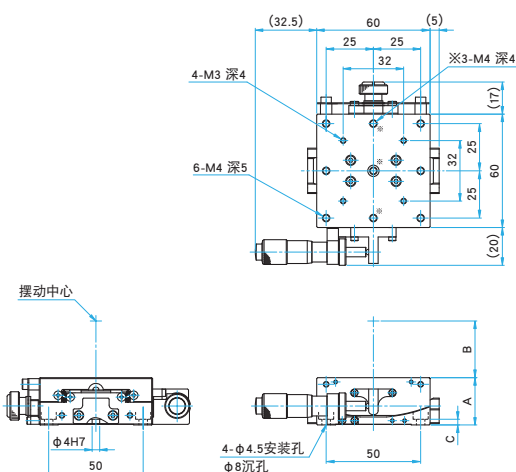

型号	A (mm)	B (mm)	C (mm)
GOHT-60A35BMSR	25	35	3
GOHT-60A60BMSR	25	60	3
GOHT-60A85BMSR	20	85	2
GOHT-60A105BMSR	20	105	2

应用系统

光学元件·  
薄膜产品

镜架

底座

手动平台

驱动装置

自动平台

光源

目录

综合信息

X轴

XY轴

Z轴

XZ轴

XYZ轴

转动平台

摆动平台

倾斜平台

真空用平台

TSD导轨

十字交叉滚柱导轨

燕尾槽导轨

滑动导轨

V型导轨

其它

15mm

25mm

40mm

60mm

65mm

80mm

100mm

120mm

其它

在淬火不锈钢本体和平台面上直接加工有导轨，是高精度的摆动平台。  
移动平滑，适合用在需要频繁调整的地方。

- 与调整用手轮型 (GOHT) 相比，使用微分头可以进行更加精细的调整。
- 在安装至αβ轴平台或各种仪器设备时，使用定位销 (附件) 定位最为适合。



#### 信息

- ▶ 可以单独购买定位销 (GOHT-AP) [参照](#) E010 [目录编号](#) W7112
- ▶ 如果希望购买产品目录没有的摆动中心高度的产品，请向营业部门咨询。

#### 注意

- ▶ 组装为αβ轴时，α轴的微分头会干涉，详情请咨询。

应用系统

光学元件·  
薄膜产品

镜架

底座

手动平台

驱动装置

自动平台

光源

目录

综合信息

X轴

XY轴

Z轴

XZ轴

XYZ轴

转动平台

摆动平台

倾斜平台

真空用平台

TSD导轨

十字交叉滚柱导轨

燕尾槽导轨

滑动导轨

V型导轨

其它

□15mm

□25mm

□40mm

□60mm

□65mm

□80mm

□100mm

□120mm

其它

#### 技术指标

型号	METRIC	GOHT-65A50BMS-M6	GOHT-65A75BMS-M6	GOHT-65A100BMS-M6
	INCH	GOHT-65A50BMSUU	GOHT-65A75BMSUU	GOHT-65A100BMSUU
(反对称型号)	METRIC	GOHT-65A50BMSR-M6	GOHT-65A75BMSR-M6	GOHT-65A100BMSR-M6
	INCH	GOHT-65A50BMSRUU	GOHT-65A75BMSRUU	GOHT-65A100BMSRUU
台面尺寸 [mm]		65×65	65×65	65×65
轴的类型		α轴		
微分头的安装位置		侧面	侧面	侧面
摆动中心高度 [mm]		50±0.1	75±0.1	100±0.1
摆动角度范围 [°]		±10	±7	±6
螺距 [°]		约0.44	约0.32	约0.25
摆动中心偏移范围 [mm]		φ0.007以下	φ0.007以下	φ0.007以下
导轨形式		TSD导轨		
主要材料		SUS440C淬火		
表面处理		黑铬		
承载能力 [N]		98 (10.0kgf)	98 (10.0kgf)	98 (10.0kgf)
最大承载力矩	俯仰 [N·m]	3.0	3.0	3.0
	转动 [N·m]	6.0	6.0	6.0
	偏摆 [N·m]	3.0	3.0	3.0
扭矩刚度	转动 ["/N·cm]	0.25	0.25	0.25
	偏摆 ["/N·cm]	0.1	0.1	0.1
平行度 [μm]		30	30	30
自重 [kg]		0.7	0.7	0.7



外形图

GOHT-65A\*\*BMS

低头内六角螺栓 (不锈钢) M6×6...4个, 定位销 (M6)

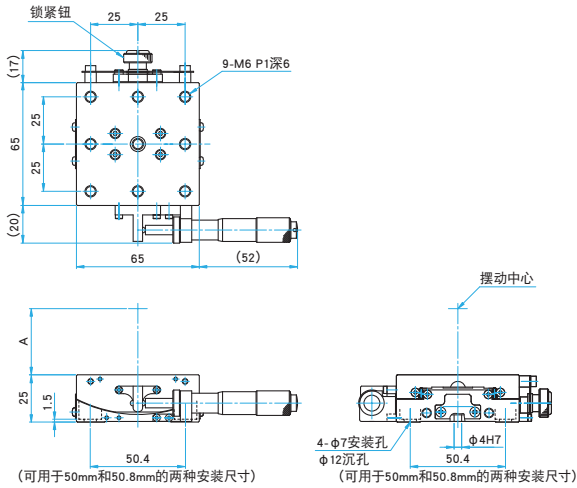

型号	A (mm)
GOHT-65A50BMS-M6	50
GOHT-65A75BMS-M6	75
GOHT-65A100BMS-M6	100

GOHT-65A\*\*BMSR

低头内六角螺栓 (不锈钢) M6×6...4个, 定位销 (M6)

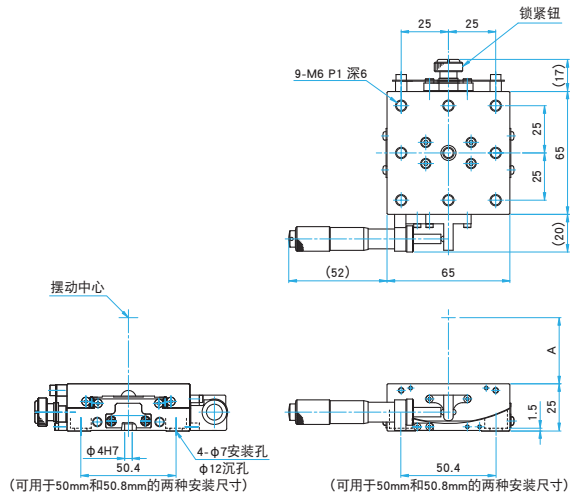

型号	A (mm)
GOHT-65A50BMSR-M6	50
GOHT-65A75BMSR-M6	75
GOHT-65A100BMSR-M6	100

GOHT-65A\*\*BMSUU

低头内六角螺栓 (不锈钢) 1/4-20UNC×1/4...4个, 定位销 (1/4-20UNC)

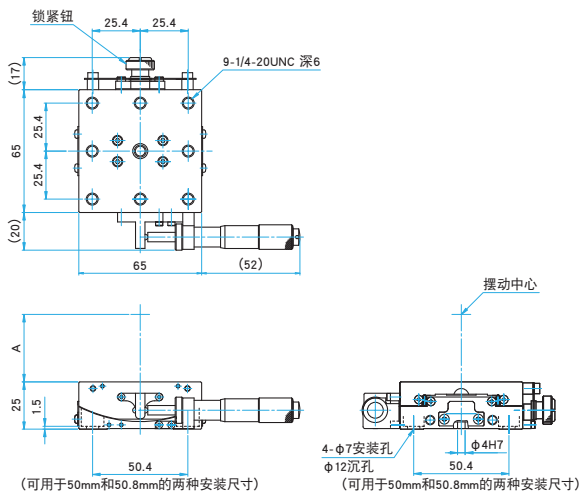

型号	A (mm)
GOHT-65A50BMSUU	50
GOHT-65A75BMSUU	75
GOHT-65A100BMSUU	100

GOHT-65A\*\*BMSRUU

低头内六角螺栓 (不锈钢) 1/4-20UNC×1/4...4个, 定位销 (1/4-20UNC)

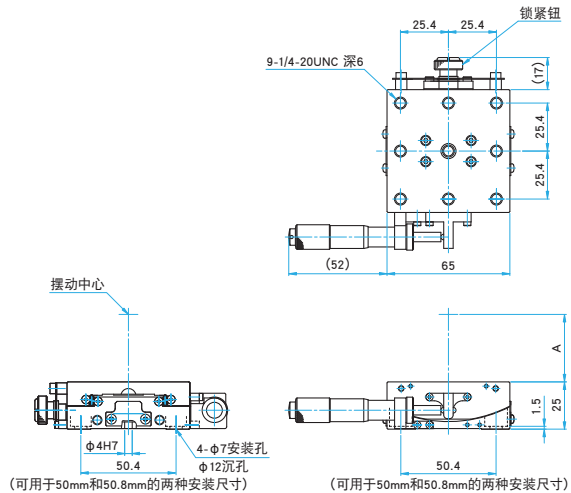

型号	A (mm)
GOHT-65A50BMSRUU	50
GOHT-65A75BMSRUU	75
GOHT-65A100BMSRUU	100

应用系统

光学元件·薄膜产品

镜架

底座

手动平台

驱动装置

自动平台

光源

目录

综合信息

X轴

XY轴

Z轴

XZ轴

XYZ轴

转动平台

摆动平台

倾斜平台

真空用平台

TSD导轨

十字交叉滚柱导轨

燕尾槽导轨

滑动导轨

V型导轨

其它

15mm

25mm

40mm

60mm

65mm

80mm

100mm

120mm

其它